

WENDY ADDOSSATE

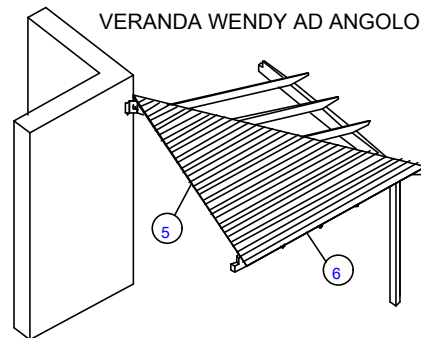
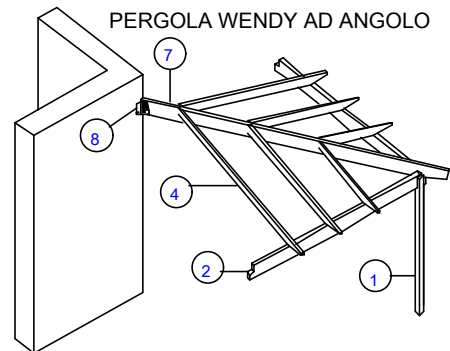
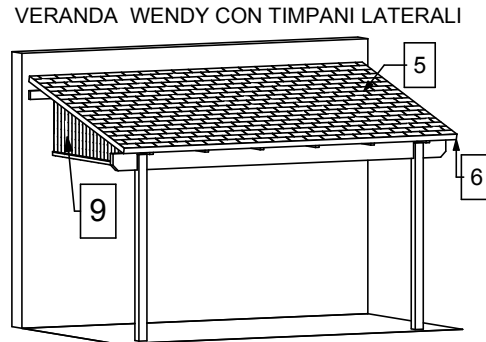
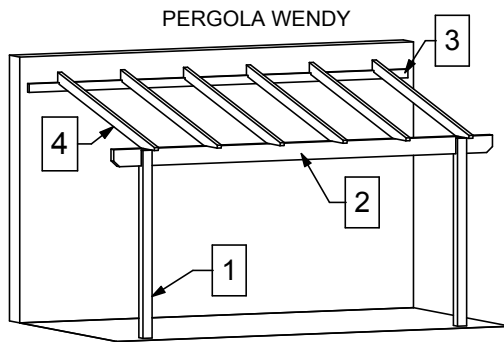

PERGOLA WENDY:

- Pilastrini in pino lamellare scandinavo sez. mm 120x120. (1)
- Trave di banchina in pino lamellare scandinavo sez. mm 80x230. (2)
- Traverso a muro in pino massello sez. mm 45x115. (3)
- Travi in pino lamellare sez. mm 53x140, per modelli con profondità cm 482 sezione mm 65x160 (4)
- Legno impregnato a pressione RAL 3 con preservanti senza cromo e arsenico.
- Componenti metallici e viti protetti, in acciaio galvanizzato, a vista, in materiali inossidabili

VERANDA WENDY:

- Pilastrini in pino lamellare scandinavo sez. mm 120x120. (1)
- Trave di banchina in pino lamellare scandinavo sez. 80x230. (2)
- Traverso a muro in pino massello sez. 45x115. (3)
- Travi in pino lamellare sez. mm 53x140, per modelli profondità cm 482 sezione mm 65x160. (4)
- Copertura in perlinato di pino spessore mm.19 fornito in Kit di montaggio. (5)
- Cornici frontali e laterali in pino massello sez. 27x55. (6)
- Legno impregnato a pressione RAL 3 con preservanti senza cromo e arsenico.
- Impermeabilizzazione realizzata in tegole bituminose armatura velo vetro con graniglia ceramizzata.
- Componenti metallici e viti protetti, in acciaio galvanizzato, a vista, in materiali inossidabili.

PERGOLA WENDY AD ANGOLO:

- Pilastrini in pino lamellare scandinavo sez. mm 120x120 (1)
- Traversi frontali in pino lamellare sez. 80x230. (2)
- Travi in pino lamellare scandinavo sez. mm 53x140 per modello PEW550A la sezione è di mm 65x160. (4)
- Trave portante d'angolo in abete lamellare sez. mm 65x160 (PEW330A); mm 80x230 (PEW440A); mm 100x270 (PEW550A); a seconda del modello. (7)
- Legno impregnato a pressione RAL 3 con preservanti senza cromo e arsenico.
- Staffa ad angolo per fissaggio trave al muro in acciaio galvanizzato. (8)
- Componenti metallici e viti protetti, in acciaio galvanizzato, a vista, in materiali inossidabili.

VERANDA WENDY AD ANGOLO:

- Pilastrini in abete lamellare scandinavo sez. mm 120x120. (1)
- Trave di banchina in abete lamellare scandinavo sez. mm 80x230. (2)
- Travi in abete lamellare scandinavo di sez. 53x140 per modello VEW550A la sezione è di mm 65x160. (4)
- Copertura in perlinato di abete spessore mm.19 fornito in Kit di montaggio. (5)
- Cornici frontali e laterali in pino massello sez. 27x55. (6)
- Trave portante d'angolo in abete lamellare scandinavo a seconda del modello: sez. mm 65x160 per VEW330A; mm 80x230 per VEW440A; mm 100x270 per VEW550A. (7)
- Legno impregnato a pressione RAL 3 con preservanti senza cromo e arsenico.
- Staffa ad angolo per fissaggio trave al muro in acciaio galvanizzato. (8)
- Impermeabilizzazione realizzata in tegole bituminose armatura velo vetro con graniglia ceramizzata.
- Componenti metallici e viti protetti, in acciaio galvanizzato, a vista, in materiali inossidabili.

OPZIONALE:

- Guaina bituminosa da posizionare sotto alla tegola canadese in caso di pendenze inferiori ai 15°.
- Trattamento con impregnante all'acqua COLOR PLUS.
- Staffe a terra e relativi tasselli di ancoraggio e tasselli a muro.
- Grondaie, tubi pluviali, scossaline.
- Possibilità di predisposizione alle chiusure laterali mediante timpani in perlinato di abete spessore mm.19 forniti in Kit di montaggio. (9)

Codice prodotto	Portata strutturale oltre al peso proprio
PEW350/VEW350 - PEW360/VEW360 - PEW450/VEW450 PEW460/VEW460 - PEW550/VEW550 - PEW560/VEW560 PEW330A/VEW330A - PEW440A/VEW440A-PEW550A/VEW550A	75 Kg/m ²

WENDY ADDOSSATE STANDARD PORTATA 75 Kg/m²

COLORAZIONI	
COLORATI (Color Plus)	
W = Mogano	

PEW350	Pergola WENDY	senza copertura	cm 286x500xH300	Euro 886,00
VEW350-TG	Veranda WENDY	tegola canadese grigia	cm 286x500xH300	Euro 2.080,00
PEW450	Pergola WENDY	senza copertura	cm 380x500xH300	Euro 1.003,00
VEW450-TG	Veranda WENDY	tegola canadese grigia	cm 380x500xH300	Euro 2.480,00
PEW360	Pergola WENDY	senza copertura	cm 286x600xH300	Euro 981,50
VEW360-TG	Veranda WENDY	tegola canadese grigia	cm 286x600xH300	Euro 2.430,00
PEW460	Pergola WENDY	senza copertura	cm 380x600xH300	Euro 1.205,00
VEW460-TG	Veranda WENDY	tegola canadese grigia	cm 380x600xH300	Euro 2.924,00
PEW550	Pergola WENDY	senza copertura	cm 482x500xH300	Euro 1.302,00
VEW550-TG	Veranda WENDY	tegola canadese grigia	cm 482x500xH300	Euro 3.049,00
PEW560	Pergola WENDY	senza copertura	cm 482x600xH300	Euro 1.615,00
VEW560-TG	Veranda WENDY	tegola canadese grigia	cm 482x600xH300	Euro 3.672,00
PEW330A	Pergola WENDY	ad angolo senza cop.	cm 286x286xH300	Euro 937,00
VEW330A-TG	Veranda WENDY	ad angolo con cop. tegola	cm 286x286xH300	Euro 1.742,00
PEW440A	Pergola WENDY	ad angolo senza cop.	cm 380x380xH300	Euro 1.293,00
VEW440A-TG	Veranda WENDY	ad angolo con cop. tegola	cm 380x380xH300	Euro 2.608,00
PEW550A	Pergola WENDY	ad angolo senza cop.	cm 482x482xH300	Euro 2.132,00
VEW550A-TG	Veranda WENDY	ad angolo con cop. tegola	cm 482x482xH300	Euro 4.042,00
TISW300	Timpano di chiusura laterale Wendy Add.	parete singola prof. cm. 286/244		Euro 268,50
TISW400	Timpano di chiusura laterale Wendy Add.	parete singola prof. cm. 380/337		Euro 346,50
TISW500	Timpano di chiusura laterale Wendy Add.	parete singola prof. cm 482/432		Euro 458,00
TIDW300	Timpano di chiusura laterale Wendy Add.	parete doppia prof. cm. 286/244		Euro 373,50
TIDW400	Timpano di chiusura laterale Wendy Add.	parete doppia prof. cm. 380/337		Euro 478,00
TIDW500	Timpano di chiusura laterale Wendy Add.	parete doppia prof. cm 482/432		Euro 655,00
PPW090	Pilastro per WENDY		mm. 90x90x3000	Euro/pz. 70,50
SPTC090090-CF	Staffa tubolare componibile (1 pezzo)		mm 100x100x500 ZC	Euro/cf. 29,30
PPW120	Pilastro per WENDY		mm. 120x120x3000	Euro/pz. 123,00
SPTC120120-CF	Staffa tubolare componibile (1 pezzo)		mm 130x130x500 ZC	Euro/cf. 31,70
PPW140	Pilastro per WENDY		mm140x140x3000	Euro/cf. 155,00
SPTC140140-CF	Staffa tubolare componibile (1 pezzo)		mm150x150x500 ZC	Euro/cf. 40,30

NOTA TECNICA: LE STRUTTURE WENDY CON MISURA FRONTALE CM. 600 SONO DOTATE DI 3 PILASTRI. NEL CASO IN CUI NON SI DESIDERI AVERE IL PILASTRO AL CENTRO, SARA' POSSIBILE AGGIUNGERE UN APPOSITO PILASTRO PPW120 OTTENENDO IL DECENTRAMENTO DELLO STESSO. PER L'ALLESTIMENTO CON GRIGLIATI, FIORIERE E ACCESSORI E' DISPONIBILE L'APPOSITO PALO PPW090.

WENDY ADDOSSATE DIMENSIONI STANDARD

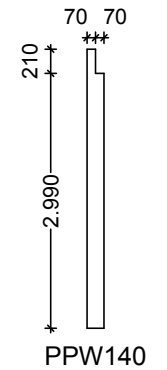
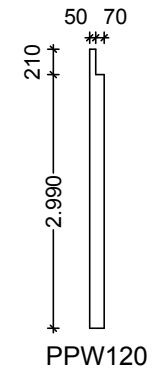
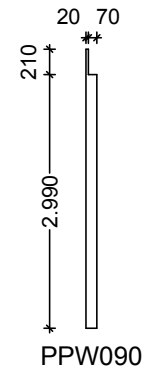
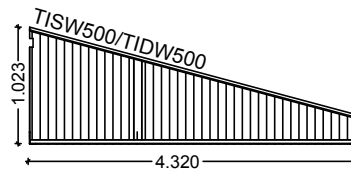
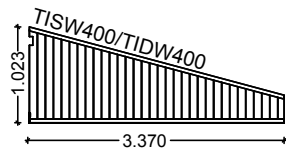
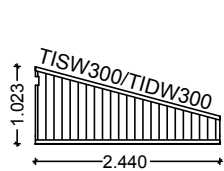
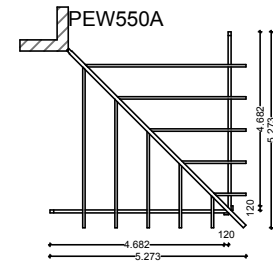
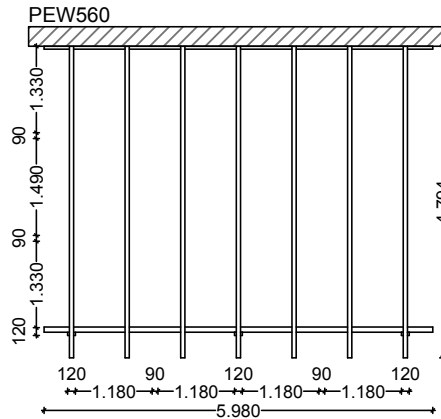
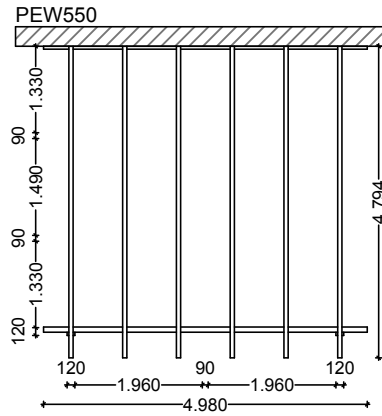
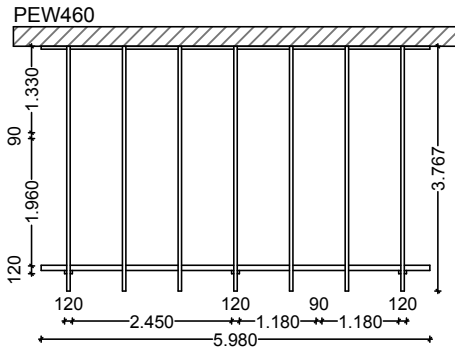
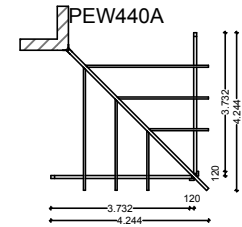
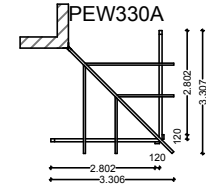
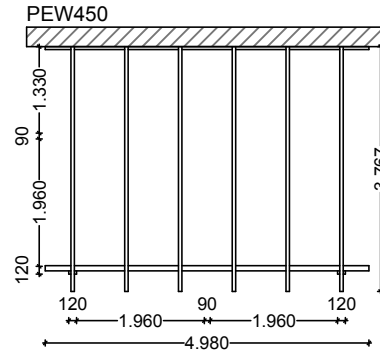
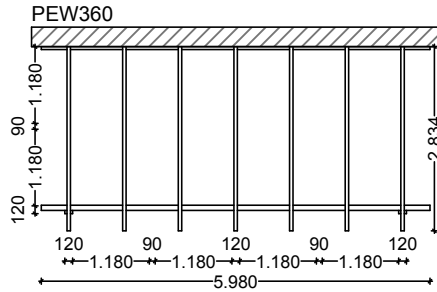
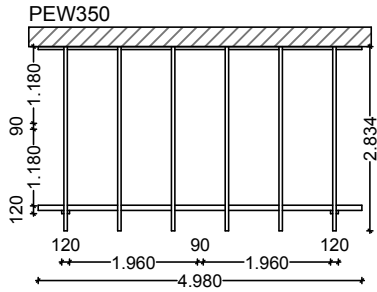

PERGOLE WENDY ADDOSSATE 75 Kg/m² A MISURA CON PENDENZA 15°

LARGHEZZA IN METRI

ML.	Da 0 a 1,90	da 1,91 a 2,40	da 2,41 a 2,90	da 2,91 a 3,40	da 3,41 a 3,90	da 3,91 a 4,40	da 4,41 a 4,90	da 4,91 a 5,40	da 5,41 a 5,90	da 5,91 a 6,40	da 6,41 a 6,90	da 6,91 a 7,40	da 7,41 a 7,90	
PROFONDITA' IN METRI	Da 0 a 1,90	PEW190190 € 963 Nr. 3 Arcarecci Nr. 2 pali portanti	PEW190240 € 963 Nr. 4 Arcarecci Nr. 2 pali portanti	PEW190290 € 963 Nr. 5 Arcarecci Nr. 2 pali portanti	PEW190340 € 963 Nr. 6 Arcarecci Nr. 2 pali portanti	PEW190390 € 963 Nr. 6 Arcarecci Nr. 2 pali portanti	PEW190440 € 963 Nr. 7 Arcarecci Nr. 2 pali portanti	PEW190490 € 1.035 Nr. 7 Arcarecci Nr. 2 pali portanti	PEW190540 € 1.231 Nr. 8 Arcarecci Nr. 3 pali portanti	PEW190590 € 1.278 Nr. 9 Arcarecci Nr. 3 pali portanti	PEW190640 € 1.387 Nr. 9 Arcarecci Nr. 3 pali portanti	PEW190690 € 1.423 Nr. 10 Arcarecci Nr. 3 pali portanti	PEW190740 € 1.610 Nr. 11 Arcarecci Nr. 4 pali portanti	PEW190790 € 1.656 Nr. 11 Arcarecci Nr. 4 pali portanti
	da 1,91 a 2,40	PEW240190 € 963 Nr. 3 Arcarecci Nr. 2 pali portanti	PEW240240 € 963 Nr. 4 Arcarecci Nr. 2 pali portanti	PEW240290 € 963 Nr. 5 Arcarecci Nr. 2 pali portanti	PEW240340 € 963 Nr. 6 Arcarecci Nr. 2 pali portanti	PEW240390 € 963 Nr. 6 Arcarecci Nr. 2 pali portanti	PEW240440 € 1.017 Nr. 7 Arcarecci Nr. 2 pali portanti	PEW240490 € 1.094 Nr. 7 Arcarecci Nr. 2 pali portanti	PEW240540 € 1.297 Nr. 8 Arcarecci Nr. 3 pali portanti	PEW240590 € 1.355 Nr. 9 Arcarecci Nr. 3 pali portanti	PEW240640 € 1.462 Nr. 9 Arcarecci Nr. 3 pali portanti	PEW240690 € 1.506 Nr. 10 Arcarecci Nr. 3 pali portanti	PEW240740 € 1.702 Nr. 11 Arcarecci Nr. 4 pali portanti	PEW240790 € 1.737 Nr. 11 Arcarecci Nr. 4 pali portanti
	da 2,41 a 2,90	PEW290190 € 963 Nr. 3 Arcarecci Nr. 2 pali portanti	PEW290240 € 963 Nr. 4 Arcarecci Nr. 2 pali portanti	PEW290290 € 963 Nr. 5 Arcarecci Nr. 2 pali portanti	PEW290340 € 963 Nr. 6 Arcarecci Nr. 2 pali portanti	PEW290390 € 997 Nr. 6 Arcarecci Nr. 2 pali portanti	PEW290440 € 1.075 Nr. 7 Arcarecci Nr. 2 pali portanti	PEW290490 € 1.152 Nr. 7 Arcarecci Nr. 2 pali portanti	PEW290540 € 1.364 Nr. 8 Arcarecci Nr. 3 pali portanti	PEW290590 € 1.428 Nr. 9 Arcarecci Nr. 3 pali portanti	PEW290640 € 1.536 Nr. 9 Arcarecci Nr. 3 pali portanti	PEW290690 € 1.589 Nr. 10 Arcarecci Nr. 3 pali portanti	PEW290740 € 1.792 Nr. 11 Arcarecci Nr. 4 pali portanti	PEW290790 € 1.834 Nr. 11 Arcarecci Nr. 4 pali portanti
	da 2,91 a 3,40	PEW340190 € 963 Nr. 3 Arcarecci Nr. 2 pali portanti	PEW340240 € 963 Nr. 4 Arcarecci Nr. 2 pali portanti	PEW340290 € 963 Nr. 5 Arcarecci Nr. 2 pali portanti	PEW340340 € 1.070 Nr. 6 Arcarecci Nr. 2 pali portanti	PEW340390 € 1.090 Nr. 6 Arcarecci Nr. 2 pali portanti	PEW340440 € 1.192 Nr. 7 Arcarecci Nr. 2 pali portanti	PEW340490 € 1.244 Nr. 7 Arcarecci Nr. 2 pali portanti	PEW340540 € 1.484 Nr. 8 Arcarecci Nr. 3 pali portanti	PEW340590 € 1.565 Nr. 9 Arcarecci Nr. 3 pali portanti	PEW340640 € 1.666 Nr. 9 Arcarecci Nr. 3 pali portanti	PEW340690 € 1.742 Nr. 10 Arcarecci Nr. 3 pali portanti	PEW340740 € 1.948 Nr. 11 Arcarecci Nr. 4 pali portanti	PEW340790 € 1.974 Nr. 11 Arcarecci Nr. 4 pali portanti
	da 3,41 a 3,90	PEW390190 € 963 Nr. 3 Arcarecci Nr. 2 pali portanti	PEW390240 € 963 Nr. 4 Arcarecci Nr. 2 pali portanti	PEW390290 € 964 Nr. 5 Arcarecci Nr. 2 pali portanti	PEW390340 € 1.086 Nr. 6 Arcarecci Nr. 2 pali portanti	PEW390390 € 1.117 Nr. 6 Arcarecci Nr. 2 pali portanti	PEW390440 € 1.218 Nr. 7 Arcarecci Nr. 2 pali portanti	PEW390490 € 1.348 Nr. 7 Arcarecci Nr. 3 pali portanti	PEW390540 € 1.516 Nr. 8 Arcarecci Nr. 3 pali portanti	PEW390590 € 1.620 Nr. 9 Arcarecci Nr. 3 pali portanti	PEW390640 € 1.698 Nr. 9 Arcarecci Nr. 3 pali portanti	PEW390690 € 1.774 Nr. 10 Arcarecci Nr. 3 pali portanti	PEW390740 € 1.976 Nr. 11 Arcarecci Nr. 4 pali portanti	PEW390790 € 2.002 Nr. 11 Arcarecci Nr. 4 pali portanti
	da 3,91 a 4,40	PEW440190 € 963 Nr. 3 Arcarecci Nr. 2 pali portanti	PEW440240 € 1.033 Nr. 4 Arcarecci Nr. 2 pali portanti	PEW440290 € 1.184 Nr. 5 Arcarecci Nr. 2 pali portanti	PEW440340 € 1.362 Nr. 6 Arcarecci Nr. 2 pali portanti	PEW440390 € 1.391 Nr. 6 Arcarecci Nr. 2 pali portanti	PEW440440 € 1.532 Nr. 7 Arcarecci Nr. 2 pali portanti	PEW440490 € 1.687 Nr. 7 Arcarecci Nr. 3 pali portanti	PEW440540 € 1.879 Nr. 8 Arcarecci Nr. 3 pali portanti	PEW440590 € 2.002 Nr. 9 Arcarecci Nr. 3 pali portanti	PEW440640 € 2.103 Nr. 9 Arcarecci Nr. 3 pali portanti	PEW440690 € 2.331 Nr. 10 Arcarecci Nr. 4 pali portanti	PEW440740 € 2.482 Nr. 11 Arcarecci Nr. 4 pali portanti	PEW440790 € 2.508 Nr. 11 Arcarecci Nr. 4 pali portanti
	da 4,41 a 4,90	PEW490190 € 963 Nr. 3 Arcarecci Nr. 2 pali portanti	PEW490240 € 1.053 Nr. 4 Arcarecci Nr. 2 pali portanti	PEW490290 € 1.206 Nr. 5 Arcarecci Nr. 2 pali portanti	PEW490340 € 1.377 Nr. 6 Arcarecci Nr. 2 pali portanti	PEW490390 € 1.408 Nr. 6 Arcarecci Nr. 2 pali portanti	PEW490440 € 1.558 Nr. 7 Arcarecci Nr. 2 pali portanti	PEW490490 € 1.719 Nr. 7 Arcarecci Nr. 3 pali portanti	PEW490540 € 1.919 Nr. 8 Arcarecci Nr. 3 pali portanti	PEW490590 € 2.049 Nr. 9 Arcarecci Nr. 3 pali portanti	PEW490640 € 2.142 Nr. 9 Arcarecci Nr. 3 pali portanti	PEW490690 € 2.364 Nr. 10 Arcarecci Nr. 4 pali portanti	PEW490740 € 2.510 Nr. 11 Arcarecci Nr. 4 pali portanti	PEW490790 € 2.530 Nr. 11 Arcarecci Nr. 4 pali portanti
	da 4,91 a 5,40	PEW540190 € 1.106 Nr. 4 Arcarecci Nr. 2 pali portanti	PEW540240 € 1.279 Nr. 5 Arcarecci Nr. 2 pali portanti	PEW540290 € 1.460 Nr. 6 Arcarecci Nr. 2 pali portanti	PEW540340 € 1.639 Nr. 7 Arcarecci Nr. 2 pali portanti	PEW540390 € 1.803 Nr. 8 Arcarecci Nr. 2 pali portanti	PEW540440 € 2.127 Nr. 9 Arcarecci Nr. 3 pali portanti	PEW540490 € 2.325 Nr. 10 Arcarecci Nr. 3 pali portanti	PEW540540 € 2.511 Nr. 11 Arcarecci Nr. 3 pali portanti	PEW540590 € 2.657 Nr. 12 Arcarecci Nr. 3 pali portanti	PEW540640 € 3.030 Nr. 13 Arcarecci Nr. 4 pali portanti	PEW540690 € 3.184 Nr. 14 Arcarecci Nr. 4 pali portanti	PEW540740 € 3.350 Nr. 15 Arcarecci Nr. 4 pali portanti	PEW540790 € 3.524 Nr. 16 Arcarecci Nr. 4 pali portanti

ARCARECCI SEZ. MM. 53X140

ARCARECCI SEZ. MM. 65X160

TRAVE PORTANTE MM. 80X230;

TRAVE A MURO MM. 45X115;

PALI PORTANTI MM. 120X120

LE MISURE DI RIFERIMENTO PER LA SCELTA DEL PREZZO SONO DA RIFERIRSI AL MAX INGOMBRO COMPRESSE LE SPORGENZE FRONTALI (30 cm) E LATERALI (30cm+30cm).

Gli articoli promo hanno un prezzo di vendita promozionale non cumulabile ad altre offerte

VERANDE WENDY ADDOSSATE 75 Kg/m² A MISURA CON PENDENZA 15°

LARGHEZZA IN METRI

ML.	Da 0 a 1,90	da 1,91 a 2,40	da 2,41 a 2,90	da 2,91 a 3,40	da 3,41 a 3,90	da 3,91 a 4,40	da 4,41 a 4,90	da 4,91 a 5,40	da 5,41 a 5,90	da 5,91 a 6,40	da 6,41 a 6,90	da 6,91 a 7,40	da 7,41 a 7,90
Da 0 a 1,90	VEW190190 € 2.083 Nr. 3 Arcarecci Nr. 2 pali portanti	VEW190240 € 2.083 Nr. 4 Arcarecci Nr. 2 pali portanti	VEW190290 € 2.083 Nr. 5 Arcarecci Nr. 2 pali portanti	VEW190340 € 2.083 Nr. 6 Arcarecci Nr. 2 pali	VEW190390 € 2.083 Nr. 6 Arcarecci Nr. 2 pali portanti	VEW190440 € 2.083 Nr. 7 Arcarecci Nr. 2 pali portanti	VEW190490 € 2.153 Nr. 7 Arcarecci Nr. 2 pali portanti	VEW190540 € 2.465 Nr. 8 Arcarecci Nr. 3 pali	VEW190590 € 2.632 Nr. 9 Arcarecci Nr. 3 pali portanti	VEW190640 € 2.830 Nr. 9 Arcarecci Nr. 3 pali	VEW190690 € 2.930 Nr. 10 Arcarecci Nr. 3 pali	VEW190740 € 3.258 Nr. 11 Arcarecci Nr. 4 pali portanti	VEW190790 € 3.329 Nr. 11 Arcarecci Nr. 4 pali portanti
da 1,91 a 2,40	VEW240190 € 2.083 Nr. 3 Arcarecci Nr. 2 pali portanti	VEW240240 € 2.083 Nr. 4 Arcarecci Nr. 2 pali portanti	VEW240290 € 2.083 Nr. 5 Arcarecci Nr. 2 pali portanti	VEW240340 € 2.083 Nr. 6 Arcarecci Nr. 2 pali	VEW240390 € 2.083 Nr. 6 Arcarecci Nr. 2 pali portanti	VEW240440 € 2.164 Nr. 7 Arcarecci Nr. 2 pali portanti	VEW240490 € 2.393 Nr. 7 Arcarecci Nr. 2 pali portanti	VEW240540 € 2.748 Nr. 8 Arcarecci Nr. 3 pali	VEW240590 € 2.967 Nr. 9 Arcarecci Nr. 3 pali portanti	VEW240640 € 3.053 Nr. 9 Arcarecci Nr. 3 pali	VEW240690 € 3.338 Nr. 10 Arcarecci Nr. 3 pali	VEW240740 € 3.627 Nr. 11 Arcarecci Nr. 4 pali portanti	VEW240790 € 3.670 Nr. 11 Arcarecci Nr. 4 pali portanti
da 2,41 a 2,90	VEW290190 € 2.083 Nr. 3 Arcarecci Nr. 2 pali portanti	VEW290240 € 2.083 Nr. 4 Arcarecci Nr. 2 pali portanti	VEW290290 € 2.083 Nr. 5 Arcarecci Nr. 2 pali portanti	VEW290340 € 2.083 Nr. 6 Arcarecci Nr. 2 pali	VEW290390 € 2.190 Nr. 6 Arcarecci Nr. 2 pali portanti	VEW290440 € 2.400 Nr. 7 Arcarecci Nr. 2 pali portanti	VEW290490 € 2.567 Nr. 7 Arcarecci Nr. 2 pali portanti	VEW290540 € 2.995 Nr. 8 Arcarecci Nr. 3 pali	VEW290590 € 3.242 Nr. 9 Arcarecci Nr. 3 pali portanti	VEW290640 € 3.332 Nr. 9 Arcarecci Nr. 3 pali	VEW290690 € 3.630 Nr. 10 Arcarecci Nr. 3 pali	VEW290740 € 3.882 Nr. 11 Arcarecci Nr. 4 pali portanti	VEW290790 € 4.035 Nr. 11 Arcarecci Nr. 4 pali portanti
da 2,91 a 3,40	VEW340190 € 2.083 Nr. 3 Arcarecci Nr. 2 pali portanti	VEW340240 € 2.083 Nr. 4 Arcarecci Nr. 2 pali portanti	VEW340290 € 2.083 Nr. 5 Arcarecci Nr. 2 pali portanti	VEW340340 € 2.277 Nr. 6 Arcarecci Nr. 2 pali	VEW340390 € 2.370 Nr. 6 Arcarecci Nr. 2 pali portanti	VEW340440 € 2.662 Nr. 7 Arcarecci Nr. 2 pali portanti	VEW340490 € 2.903 Nr. 8 Arcarecci Nr. 2 pali portanti	VEW340540 € 3.334 Nr. 8 Arcarecci Nr. 3 pali	VEW340590 € 3.582 Nr. 9 Arcarecci Nr. 3 pali portanti	VEW340640 € 3.733 Nr. 9 Arcarecci Nr. 3 pali	VEW340690 € 3.954 Nr. 10 Arcarecci Nr. 3 pali	VEW340740 € 4.332 Nr. 11 Arcarecci Nr. 4 pali portanti	VEW340790 € 4.385 Nr. 11 Arcarecci Nr. 4 pali portanti
da 3,41 a 3,90	VEW390190 € 2.083 Nr. 3 Arcarecci Nr. 2 pali portanti	VEW390240 € 2.083 Nr. 4 Arcarecci Nr. 2 pali portanti	VEW390290 € 2.123 Nr. 5 Arcarecci Nr. 2 pali portanti	VEW390340 € 2.414 Nr. 6 Arcarecci Nr. 2 pali	VEW390390 € 2.545 Nr. 6 Arcarecci Nr. 2 pali portanti	VEW390440 € 2.778 Nr. 7 Arcarecci Nr. 2 pali portanti	VEW390490 € 3.076 Nr. 8 Arcarecci Nr. 3 pali portanti	VEW390540 € 3.486 Nr. 8 Arcarecci Nr. 3 pali	VEW390590 € 3.745 Nr. 9 Arcarecci Nr. 3 pali portanti	VEW390640 € 3.915 Nr. 9 Arcarecci Nr. 3 pali	VEW390690 € 4.148 Nr. 10 Arcarecci Nr. 3 pali	VEW390740 € 4.544 Nr. 11 Arcarecci Nr. 4 pali portanti	VEW390790 € 4.625 Nr. 11 Arcarecci Nr. 4 pali portanti
da 3,91 a 4,40	VEW440190 € 2.083 Nr. 3 Arcarecci Nr. 2 pali portanti	VEW440240 € 2.133 Nr. 4 Arcarecci Nr. 2 pali portanti	VEW440290 € 2.453 Nr. 5 Arcarecci Nr. 2 pali portanti	VEW440340 € 2.860 Nr. 6 Arcarecci Nr. 2 pali	VEW440390 € 2.978 Nr. 6 Arcarecci Nr. 2 pali portanti	VEW440440 € 3.288 Nr. 7 Arcarecci Nr. 2 pali portanti	VEW440490 € 3.549 Nr. 7 Arcarecci Nr. 3 pali portanti	VEW440540 € 4.146 Nr. 8 Arcarecci Nr. 3 pali	VEW440590 € 4.459 Nr. 9 Arcarecci Nr. 3 pali portanti	VEW440640 € 4.630 Nr. 9 Arcarecci Nr. 3 pali	VEW440690 € 5.009 Nr. 10 Arcarecci Nr. 4 pali	VEW440740 € 5.403 Nr. 11 Arcarecci Nr. 4 pali portanti	VEW440790 € 5.457 Nr. 11 Arcarecci Nr. 4 pali portanti
da 4,41 a 4,90	VEW490190 € 2.083 Nr. 3 Arcarecci Nr. 2 pali portanti	VEW490240 € 2.259 Nr. 4 Arcarecci Nr. 2 pali portanti	VEW490290 € 2.608 Nr. 5 Arcarecci Nr. 2 pali portanti	VEW490340 € 2.960 Nr. 6 Arcarecci Nr. 2 pali	VEW490390 € 3.146 Nr. 6 Arcarecci Nr. 2 pali portanti	VEW490440 € 3.450 Nr. 7 Arcarecci Nr. 2 pali portanti	VEW490490 € 3.732 Nr. 7 Arcarecci Nr. 3 pali portanti	VEW490540 € 4.275 Nr. 8 Arcarecci Nr. 3 pali	VEW490590 € 4.595 Nr. 9 Arcarecci Nr. 3 pali portanti	VEW490640 € 4.795 Nr. 9 Arcarecci Nr. 3 pali	VEW490690 € 5.180 Nr. 10 Arcarecci Nr. 4 pali	VEW490740 € 5.568 Nr. 11 Arcarecci Nr. 4 pali portanti	VEW490790 € 5.694 Nr. 11 Arcarecci Nr. 4 pali portanti
da 4,91 a 5,40	VEW540190 € 2.246 Nr. 4 Arcarecci Nr. 2 pali portanti	VEW540240 € 2.606 Nr. 5 Arcarecci Nr. 2 pali portanti	VEW540290 € 2.990 Nr. 6 Arcarecci Nr. 2 pali portanti	VEW540340 € 3.355 Nr. 7 Arcarecci Nr. 2 pali	VEW540390 € 3.704 Nr. 8 Arcarecci Nr. 2 pali portanti	VEW540440 € 4.210 Nr. 9 Arcarecci Nr. 3 pali portanti	VEW540490 € 4.633 Nr. 10 Arcarecci Nr. 3 pali portanti	VEW540540 € 5.236 Nr. 11 Arcarecci Nr. 3 pali	VEW540590 € 5.568 Nr. 12 Arcarecci Nr. 3 pali portanti	VEW540640 € 6.131 Nr. 13 Arcarecci Nr. 4 pali	VEW540690 € 6.473 Nr. 14 Arcarecci Nr. 4 pali	VEW540740 € 6.824 Nr. 15 Arcarecci Nr. 4 pali portanti	VEW540790 € 7.267 Nr. 16 Arcarecci Nr. 4 pali portanti

ARCARECCI SEZ. MM. 53X140

ARCARECCI SEZ. MM. 65X160

TRAVE PORTANTE MM. 80X230;

TRAVE A MURO MM. 45X115;

PALI PORTANTI MM. 120X120

N.B.: La veranda comprende copertura realizzata in perlinato da cm.2 di spessore ed impermeabilizzazione con guaina ardesiata

LE MISURE DI RIFERIMENTO PER LA SCELTA DEL PREZZO SONO DA RIFERIRSI AL MAX INGOMBRO COMPRESSE LE SPORGENZE FRONTALI (30 cm) E LATERALI (30cm+30cm).

WENDY ADDOSSATE A MISURA PORTATA 200 Kg/m²

Pergola Wendy

PROF \ LARGH	FINO A CM 250	FINO A CM 300	FINO A CM 350	FINO A CM 400	FINO A CM 450	FINO A CM 500	FINO A CM 550	FINO A CM 600	FINO A CM 650	FINO A CM 700	FINO A CM 750	FINO A CM 800	FINO A CM 850	FINO A CM 900	FINO A CM 950	FINO A CM 1000
FINO A CM 250	€ 1.684	€ 1.684	€ 1.684	€ 1.684	€ 1.684	€ 1.704	€ 1.829	€ 2.088	€ 2.166	€ 2.268	€ 2.411	€ 2.531	€ 2.609	€ 2.850	€ 2.993	€ 3.048
FINO A CM 300	€ 1.684	€ 1.684	€ 1.684	€ 1.684	€ 1.684	€ 1.787	€ 1.930	€ 2.189	€ 2.267	€ 2.405	€ 2.548	€ 2.668	€ 2.746	€ 3.005	€ 3.148	€ 3.203
FINO A CM 350	€ 1.684	€ 1.684	€ 1.684	€ 1.874	€ 2.080	€ 2.236	€ 2.421	€ 2.751	€ 2.829	€ 3.020	€ 3.205	€ 3.396	€ 3.474	€ 3.804	€ 3.989	€ 4.044
FINO A CM 400	€ 1.684	€ 1.684	€ 1.808	€ 1.991	€ 2.197	€ 2.353	€ 2.598	€ 2.928	€ 3.006	€ 3.197	€ 3.411	€ 3.603	€ 3.681	€ 4.011	€ 4.225	€ 4.280
FINO A CM 450	€ 1.805	€ 1.851	€ 2.129	€ 2.347	€ 2.624	€ 2.781	€ 3.067	€ 3.432	€ 3.510	€ 3.773	€ 4.059	€ 4.285	€ 4.363	€ 4.765	€ 5.052	€ 5.107
FINO A CM 500	€ 2.049	€ 2.104	€ 2.408	€ 2.727	€ 3.032	€ 3.087	€ 3.391	€ 3.812	€ 3.890	€ 4.172	€ 4.476	€ 4.795	€ 4.873	€ 5.294	€ 5.599	€ 5.654
FINO A CM 550	€ 2.169	€ 2.224	€ 2.566	€ 2.885	€ 3.190	€ 3.245	€ 3.586	€ 4.044	€ 4.122	€ 4.404	€ 4.746	€ 5.064	€ 5.142	€ 5.600	€ 5.905	€ 5.960
FINO A CM 600	€ 2.776	€ 2.831	€ 3.344	€ 3.780	€ 4.239	€ 4.294	€ 4.753	€ 5.328	€ 5.406	€ 5.896	€ 6.355	€ 6.791	€ 6.869	€ 7.444	€ 7.903	€ 7.958

N°4
ARCRECCI
N°2
PILASTRI
N°5
ARCRECCI
N°2
PILASTRI
N°6
ARCRECCI
N°2
PILASTRI
N°7
ARCRECCI
N°2
PILASTRI
N°8
ARCRECCI
N°2
PILASTRI
N°9
ARCRECCI
N°3
PILASTRI
N°10
ARCRECCI
N°3
PILASTRI
N°11
ARCRECCI
N°3
PILASTRI
N°12
ARCRECCI
N°3
PILASTRI
N°13
ARCRECCI
N°4
PILASTRI
N°14
ARCRECCI
N°4
PILASTRI

NOTE TECNICHE: SEZIONE ARCRECCI DISTRIBUITA DA PROF. CM 300 SEZ. MM 80x120, DA PROF. CM 400 SEZ. MM 100x160, DA PROF. CM 550 SEZ MM 100x200, DA PROF. CM 600 SEZ MM 120x240
SEZIONE PALI PORTANTI MM 160x160. RIMANGONO ESCLUSE STAFFE DI FISSAGGIO A TERRA E TASSELLI A MURO

TRAVE PORTANTE SEZ. MM 100x160
TRAVE PORTANTE SEZ. MM 100x200
TRAVE PORTANTE SEZ. MM 120x240

Veranda Wendy

PROF \ LARGH	FINO A CM 250	FINO A CM 300	FINO A CM 350	FINO A CM 400	FINO A CM 450	FINO A CM 500	FINO A CM 550	FINO A CM 600	FINO A CM 650	FINO A CM 700	FINO A CM 750	FINO A CM 800	FINO A CM 850	FINO A CM 900	FINO A CM 950	FINO A CM 1000
FINO A CM 250	€ 3.033	€ 3.033	€ 3.033	€ 3.033	€ 3.033	€ 3.096	€ 3.338	€ 3.664	€ 3.843	€ 4.030	€ 4.291	€ 4.525	€ 4.658	€ 5.012	€ 5.224	€ 5.376
FINO A CM 300	€ 3.033	€ 3.033	€ 3.033	€ 3.033	€ 3.124	€ 3.341	€ 3.628	€ 4.011	€ 4.161	€ 4.423	€ 4.695	€ 4.898	€ 5.087	€ 5.469	€ 5.710	€ 5.881
FINO A CM 350	€ 3.033	€ 3.033	€ 3.033	€ 3.357	€ 3.714	€ 3.948	€ 4.267	€ 4.730	€ 4.933	€ 5.264	€ 5.536	€ 5.869	€ 6.081	€ 6.544	€ 6.871	€ 6.998
FINO A CM 400	€ 3.033	€ 3.033	€ 3.288	€ 3.619	€ 3.969	€ 4.257	€ 4.599	€ 5.081	€ 5.287	€ 5.627	€ 6.002	€ 6.342	€ 6.548	€ 7.030	€ 7.388	€ 7.576
FINO A CM 450	€ 3.104	€ 3.298	€ 3.737	€ 4.106	€ 4.545	€ 4.843	€ 5.288	€ 5.810	€ 6.049	€ 6.471	€ 6.911	€ 7.300	€ 7.524	€ 8.075	€ 8.522	€ 8.720
FINO A CM 500	€ 3.398	€ 3.606	€ 4.079	€ 4.611	€ 5.084	€ 5.289	€ 5.778	€ 6.365	€ 6.596	€ 7.046	€ 7.569	€ 8.056	€ 8.286	€ 8.873	€ 9.360	€ 9.568
FINO A CM 550	€ 3.623	€ 3.841	€ 4.360	€ 4.857	€ 5.407	€ 5.626	€ 6.152	€ 6.786	€ 7.078	€ 7.539	€ 8.058	€ 8.555	€ 8.863	€ 9.497	€ 9.980	€ 10.198
FINO A CM 600	€ 4.274	€ 4.546	€ 5.261	€ 5.892	€ 6.584	€ 6.809	€ 7.462	€ 8.270	€ 8.521	€ 9.240	€ 9.909	€ 10.534	€ 10.831	€ 11.588	€ 12.241	€ 12.517

N°4
ARCRECCI
N°2
PILASTRI
N°5
ARCRECCI
N°2
PILASTRI
N°6
ARCRECCI
N°2
PILASTRI
N°7
ARCRECCI
N°2
PILASTRI
N°8
ARCRECCI
N°2
PILASTRI
N°9
ARCRECCI
N°3
PILASTRI
N°10
ARCRECCI
N°3
PILASTRI
N°11
ARCRECCI
N°3
PILASTRI
N°12
ARCRECCI
N°3
PILASTRI
N°13
ARCRECCI
N°4
PILASTRI
N°14
ARCRECCI
N°4
PILASTRI

NOTE TECNICHE: SEZIONE ARCRECCI DISTRIBUITA DA PROF. CM 300 SEZ. MM 80x120, DA PROF. CM 400 SEZ. MM 100x160, DA PROF. CM 550 SEZ MM 100x200, DA PROF. CM 600 SEZ MM 120x240
SEZIONE PALI PORTANTI MM 160x160. RIMANGONO ESCLUSE STAFFE DI FISSAGGIO A TERRA E TASSELLI A MURO
COPERTURA IN PERLINATO SP MM 20 E CORNICI SEZ MM 27x80
IMPERMEABILIZZAZIONE CON TEGOLA CANADESE COLORE GRIGIO-ROSSO, ESCLUSO STAFFE DI FISSAGGIO A TERRA E TASSELLI A MURO

TRAVE PORTANTE SEZ. MM 100x160
TRAVE PORTANTE SEZ. MM 100x200
TRAVE PORTANTE SEZ. MM 120x240

WENDY AUTOPORTANTE

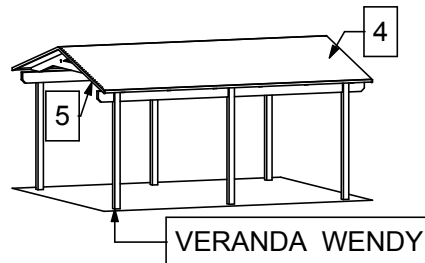
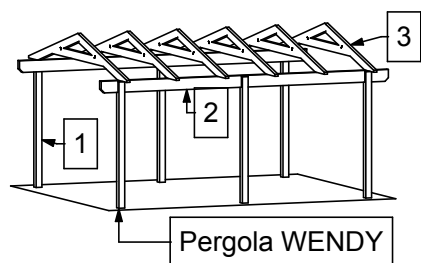

Codice prodotto	Portata strutturale oltre al peso proprio
PEWA560-PEWA660-PEWA760	80 Kg/m ²

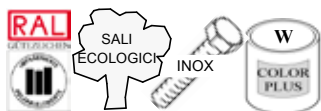

COLORAZIONI	
COLORATI (Color Plus)	
W = Mogano	

PEWA560	Pergola WENDY Autoportante	senza copertura	cm 514x600xH300	Euro 3.320,00
VEWA560-TG	Veranda WENDY Autoportante	tegola canadese grigia	cm 514x600xH300	Euro 5.652,00
PEWA660	Pergola WENDY Autoportante	senza copertura	cm 545x600xH300	Euro 3.320,00
VEWA660-TG	Veranda WENDY Autop.	tegola canadese grigia	cm 545x600xH300	Euro 5.769,00
PEWA760	Pergola WENDY Autoportante	senza copertura	cm 656x600xH300	Euro 3.720,00
VEWA760-TG	Veranda WENDY Autop.	tegola canadese grigia	cm 656x600xH300	Euro 6.505,00
TISAW500	Timpano di chius. laterale Wendy Auto.	prof. cm 514/415	parete singola	Euro 435,00
TISAW600	Timpano di chius. laterale Wendy Auto.	prof. cm 545/447	parete singola	Euro 463,00
TISAW700	Timpano di chius. laterale Wendy Auto.	prof. cm 656/557	parete singola	Euro 550,50
TIDAW500	Timpano di chius. laterale Wendy Auto.	prof. cm 514/415	parete doppia	Euro 621,00
TIDAW600	Timpano di chius. laterale Wendy Auto.	prof. cm 545/447	parete doppia	Euro 655,00
TIDAW700	Timpano di chius. laterale Wendy Auto.	prof. cm 656/557	parete doppia	Euro 826,50
PPW090	Pilastro per WENDY sez.mm 90x90x3000			Euro/pz. 70,50
PPW120	Pilastro per WENDY sez.mm 120x120x3000			Euro/pz. 123,00
CAPFDT005	Capriata per WENDY autop. (x realizz. a misura)	lunghezza cm. 370	Pend.15°	Euro/pz. 316,00
CAPFDT010	Capriata per WENDY autop. (x realizz. a misura)	lunghezza cm. 560	Pend.15°	Euro/pz. 381,50
CAPFDT020	Capriata per WENDY autop. (x realizz. a misura)	lunghezza cm. 755	Pend.15°	Euro/pz. 444,50

Gli articoli promo hanno un prezzo di vendita promozionale non cumulabile ad altre offerte

PERGOLA:

- Pilastrini in abete lamellare scandinavo sez.120x120. **(1)**
- Travi di banchina in abete lamellare scandinavo sez.80x230. **(2)**
- Capriate in abete lamellare scandinavo sez.65x160 fornite in kit di montaggio. **(3)**
- Legno impregnato a pressione con preservante a base di rame privo di cromati e arsenico.
- I componenti metallici e le viti protetti sono in acciaio galvanizzato; quelli a vista di materiali inox.

VERANDA:

- Pilastrini in abete lamellare scandinavo di sez.120x120. **(1)**
- Tavoli in abete lamellare scandinavo sez.80x230. **(2)**
- Capriate in abete lamellare scandinavo sez.65x160 fornite in kit di montaggio. **(3)**
- Copertura in perlinato di abete spessore mm.19 fornito in kit di montaggio. **(4)**
- Cornici frontali e laterali in pino massello sez.27x80. **(5)**
- Legno impregnato a pressione con preservante a base di rame privo di cromati e arsenico.
- Impermeabilizzazione realizzata con tegola bituminosa armatura velo con griglia ceramizzata.
- I componenti metallici e le viti protetti sono in acciaio galvanizzato; quelli a vista di materiali inox.

OPZIONALE:

- Trattamento con impregnante all'acqua Color Plus.
- Possibilità di predisposizione alle chiusure frontali mediante timpani in perlinato di abete spessore mm.19 forniti in kit di montaggio.
- Staffe a terra e relativi tasselli di ancoraggio.
- Grondaie, tubi pluviali, scossaline.

NOTA TECNICA: per garantire la stabilità delle verande Wendy è opportuno consolidare la struttura con gli appositi controventi o cementare a terra le staffe SPTC120120 ed inserirvi i pali.

WENDY AUTOPORTANTE MISURE STANDARD

PEWA560

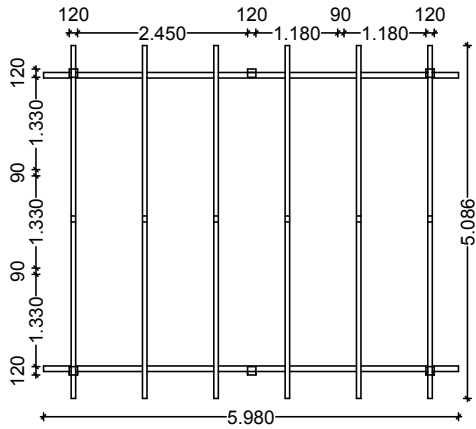

PEWA660

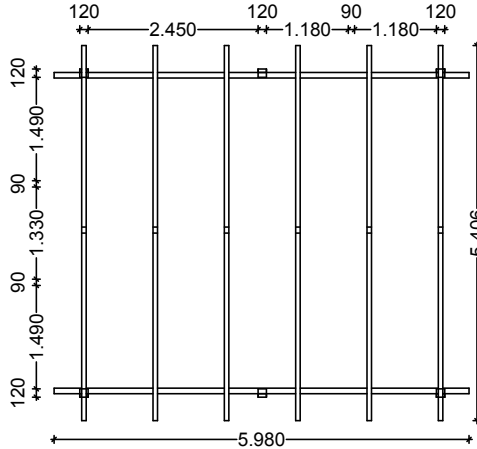

PEWA760

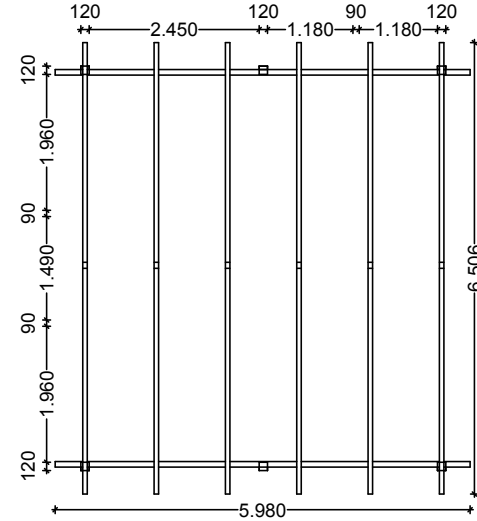

CAPRIATA WENDY

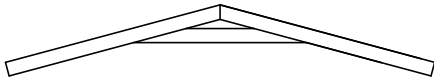

TISAW500/TIDAW500

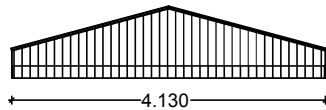

TISAW600/TIDAW600

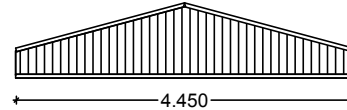

TISAW700/TIDAW700

